



AMAZONE

Profihopper 1500 **SmartLine**

*La **NUEVA** referencia*



Segadora autopropulsada Profihopper 1500 SmartLine

La segadora autopropulsada de alto rendimiento



La nueva referencia.
¡Potente, versátil y mejor!

La segadora autopropulsada Profihopper 1500 SmartLine con la tracción total inteligente 4WDi es un equipo profesional de alto rendimiento con una potencia máxima. Gracias a su velocidad de trabajo de 10 km/h y a una anchura de corte de 1,50 m puede alcanzar rendimientos superficiales de hasta 15.000 m² por hora. La Profihopper es una máquina versátil que puede emplearse tanto para segar como para escarificar, mullir o recolectar hojas, excrementos de caballo u otros desechos.



El rendimiento importa

| | Página |
|---|--------|
| Ventajas de la Profihopper de un vistazo | 4 |
| Ámbitos de aplicación | 6 |
| Técnica Tracción total 4WDi | 8 |
| Técnica PowerCompactor y SmartCut | 10 |
| Técnica Tecnología de motorización Vaciado por vuelco en altura | 12 |
| Manejo | 14 |
| SmartHandling | 16 |
| Equipamiento especial Datos técnicos | 18 |



2018: Premio a la innovación para la AMAZONE SmartService 4.0



❗ «No importa si el césped está corto, alto, seco o húmedo; con la Profihopper puedo empezar donde las demás solo pueden esperar»

Profihopper 1500 SmartLine

Rendimiento superficial de hasta

15.000 m²/h

Con **1,50 m** de
anchura de trabajo

Con depósito
de combustible de **50 l**

Con depósito colector de **1.100 l** (equivale a 1.600 l
de material segado sin compactar)

Con vaciado por vuelco
a **2,50 m** de altura



Sus ventajas de un vistazo:

- ⊕ Mecanismo de corte frontal de 1,50 m de anchura de trabajo y sistema colector y de transporte PowerCompactor integrado, formado por un tornillo sin fin de transporte longitudinal y otro transversal, por lo que permite los más elevados rendimientos superficiales
- ⊕ Rotor de corte exacto SmartCut con disposición de las cuchillas en forma de V para mejorar la calidad de corte y recogida y generar menos ruido
- ⊕ Se puede usar de manera versátil durante todo el año: para escarificar, segar, mullir o recolectar hojas, excrementos de caballo u otros desechos
- ⊕ Confortable, rápido y alto: vaciado por vuelco a 2,50 m
- ⊕ Permite trabajar en todas las condiciones meteorológicas, con césped corto o largo, gracias a su tecnología extraordinariamente robusta y fiable
- ⊕ Motor con la tecnología más moderna y potente (34 kW/45,6 CV), STAGE V sin DEF (Diesel Exhaust Fluid)
- ⊕ Gran depósito de combustible de 50 l que permite desarrollar largas jornadas de trabajo sin interrupciones
- ⊕ Sus sobresalientes prestaciones con velocidades de trabajo de hasta 10 km/h garantizan el máximo rendimiento
- ⊕ Tracción total inteligente 4WDi con sistema de dirección que permite maniobras con un giro de radio 0, para disfrutar de una mayor maniobrabilidad y seguridad en cualquier tipo de terreno, incluso en pendientes
- ⊕ Cambio de cuchillas sin necesidad de usar herramientas, de forma rápida y sencilla



Con sistema colector y de sinfines transportadores

PowerCompactor integrado, por medio de un tornillo sin fin de transporte longitudinal y otro transversal

Posibilidad de uso versátil

para **segar, escarificar, triturar o recolectar** hojas, excrementos de caballo u otros desechos

Tracción total inteligente

4WDi

Rotor de corte exacto **SmartCut** con disposición de las cuchillas en forma de V

Con **dirección que permite giros de radio 0**

STAGE V  **Nivel 5 de emisiones de gases de escape**



MÁS INFORMACIÓN
www.amazone.de/profihopper

La máquina para todo el año

Máximo rendimiento todo el tiempo



Ámbitos de aplicación durante todo el año: Flexible y polivalente

- ✓ Siega
- ✓ Escarificado
- ✓ Triturar
- ✓ Recolectar hojas, excrementos de caballo u otros desechos

No importa si el césped está corto o largo ni si el trabajo se desarrolla en condiciones secas o de humedad: con la Profihopper podrá afrontar tranquilo las labores propias de cada estación del año.

Excelente resultado de corte

En comparación con las segadoras rotativas y cilíndricas, el funcionamiento de la Profihopper como segadora de cuchilla fina es muy fiable incluso para alturas de corte muy supe-

riores gracias a su tecnología. No importa si el césped está corto o largo: el resultado del corte con la Profihopper es excelente.

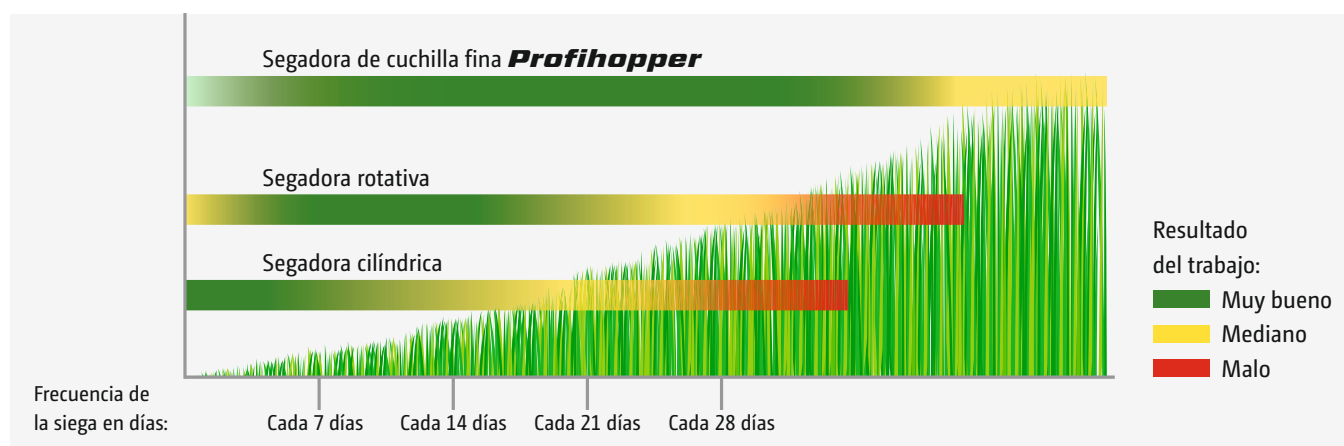

Visión general de los rendimientos de corte



Parques

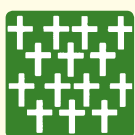

Cementerios



Campos de golf



Superficies verdes en conjuntos residenciales



Césped para tumbarse



Césped deportivo



Zonas de acampada



Dehesas



Siega en césped húmedo o seco

La Profihopper rinde al máximo en prácticamente todas las condiciones ambientales y de vegetación. Su sistema de segado y escarificado más que comprobado de AMAZONE constituye una garantía para el cuidado de superficies verdes. Y no solo en ambientes soleados; con la Profihopper también se puede comenzar el trabajo por la mañana temprano cuando la hierba está muy húmeda. La humedad de la hierba, su altura o su espesor no impiden que la Profihopper obtenga unos resultados de primera.

Mulle para devolver al suelo nutrientes importantes

A través del montaje especial de las cuchillas sobre el rotor de gran diámetro, los tallos de hierba se cortan y se trituran muchas veces. A la hora de la siega toda la superficie queda segada uniformemente. Gran cantidad de nutrientes quedan en el terreno.

Recoge los desechos para poner orden

El sistema de transporte no es sensible en absoluto. Incluso la recogida de latas, papeles y otros desechos que se acumulan en parques y lugares de ocio no supone problema alguno para la Profihopper.

Recoge excrementos de caballo para que sus caballos estén a gusto

Animales sanos gracias a prados más limpios. La Profihopper siega la maleza y recoge la bosta de caballo.

Escarifica para mejorar la estructura del suelo

La Profihopper de AMAZONE también le permite escarificar con unos resultados excelentes. Las rápidas cuchillas escarificadoras, que se pueden montar sin necesidad de utilizar herramientas, ranuran la capa de césped y podan la superficie de la hierba. Se peina el fieltro del césped y se recoge a la vez que se allana el terreno. La escarificación mejora el intercambio de luz, aire, agua y nutrientes y mejora sustancialmente la estructura del suelo.

Recogida de hojarasca

Gracias al excelente efecto de succión, se recoge casi «todo» (hojas, castañas, bellotas, etc.). El volumen del depósito se aprovecha de forma óptima. Además, la fragmentación del follaje mediante las cuchillas giratorias permite una descomposición más rápida. Para optimizar el crecimiento de la hierba se pueden emplear las cuchillas escarificadoras montadas adicionalmente para recoger en una sola operación de trabajo las hojas sueltas y airear el césped.



Profihopper 1500 SmartLine



Segura en todos los terrenos

El número de revoluciones de cada una de las cuatro ruedas motrices de la Profihopper 1500 SmartLine se regula por separado teniendo en cuenta la posición del volante y la velocidad de avance, por lo que esta máquina no necesita

bloqueos diferenciales. Este sistema despliega todo su potencial en las curvas y, sobre todo, en pendientes y en mojado.

Tracción total inteligente 4WDi

con dirección que permite giros de radio 0 real

Tecnología 4WDi

Los potentes motores hidráulicos de accionamiento electrohidráulico son una parte fundamental del sistema de tracción total inteligente. Gracias a la supervisión electrónica de las ruedas se garantiza que estas presenten en todo momento el número de revoluciones óptimo. La Profihopper solo conecta las ruedas direccionales traseras cuando las delanteras

precisan su asistencia. Es decir, la tracción solo es total cuando hace falta. Durante el funcionamiento normal se ahorra una enorme cantidad de combustible gracias a la tracción inteligente. El sistema funciona tanto al desplazarse marcha adelante como marcha atrás.

Ventajas de la tecnología 4WDi

- ✔ Dirección que permite giros de radio 0 real
- ✔ Alta seguridad y maniobrabilidad máxima
- ✔ Apta también para condiciones de uso difíciles, p. ej., en caso de deslizamiento sobre suelos mojados o en terrenos en pendiente
- ✔ La activación de la tracción total según necesidad reduce el consumo de combustible y protege el medio ambiente

Dirección que permite giros de radio 0 real

El número de revoluciones de las ruedas delanteras se controla en función de la posición de las ruedas traseras dirigidas, de tal modo que el vehículo puede girar alrededor de una de las ruedas delanteras sin moverse del sitio. La gran maniobrabilidad ofrecida en todas las condiciones de uso, especialmente en pendientes, permite trabajar con mayor eficiencia.



- ✔ La propulsión de la Profihopper tiene lugar por medio de un motor hidráulico en cada rueda.

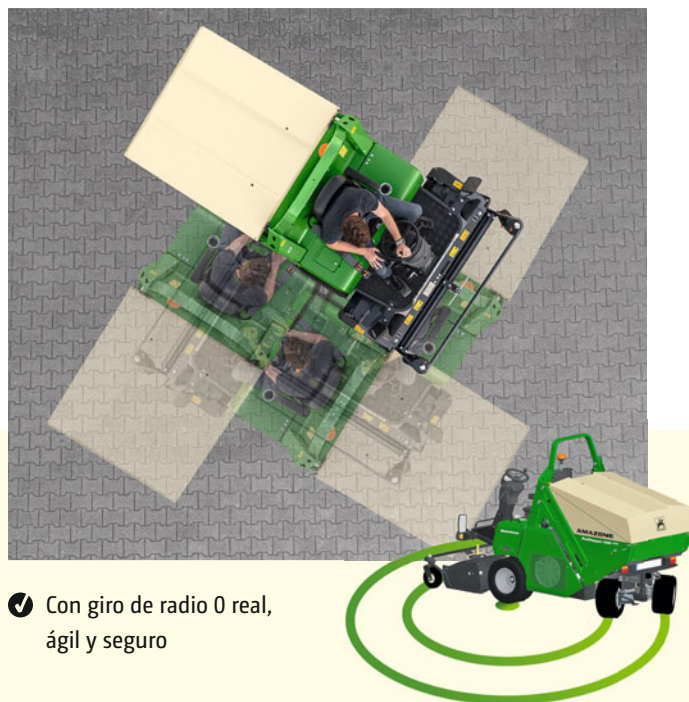

- ✔ Con giro de radio 0 real, ágil y seguro

PowerCompactor

Entrenada para rendir

PowerCompactor con SmartCut

- ✔ Anchura de trabajo de 1,50 m
- ✔ 88 (44 pares) cuchillas de mariposa biseladas repartidas en 4 hileras
- ✔ Número de revoluciones del rotor 3.400 min⁻¹

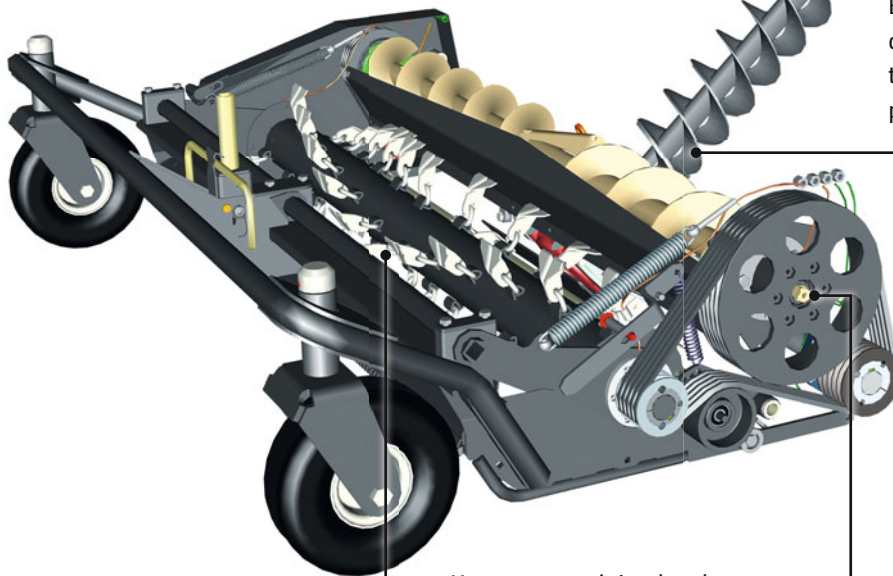

SmartCut segadora frontal

Un seguro mecánico de sobrecarga y un dispositivo electrónico de control impiden que se produzca cualquier tipo de daño.

El material segado, una vez recogido, se conduce de inmediato al sistema de sinfines transportadores PowerCompactor, se compacta y se almacena en el depósito colector.

Tiene integrado el sistema colector y transportador PowerCompactor por medio de un tornillo sin fin de transporte longitudinal y otro transversal.

Ventajas del PowerCompactor

- ✔ Su alto volumen de transporte permite alcanzar valores máximos en el rendimiento de la siega, con velocidades de trabajo de hasta 10 km/h
- ✔ Extraordinaria compactación de la capacidad del depósito en aprox. un 50 % hasta 1.600 l de material segado
- ✔ El control automatizado del motor proporciona gran confort de trabajo
- ✔ Optimización del consumo de combustible mediante una combinación perfecta de potencia del motor y velocidad de desplazamiento

SmartCut

Más potencia: más rendimiento



PowerCompactor: Funcionamiento prolongado y fiable sin necesidad de vaciar

Con el PowerCompactor, la Profihopper establece una nueva clase de potencia. El PowerCompactor cuenta con un sistema de sinfines transportadores formado por un tornillo sin fin de transporte longitudinal y otro transversal. Esto permite a la Profihopper alcanzar un mayor rendimiento y más velocidad, incluso con hierba más alta en comparación con otras máquinas similares.

El material segado, una vez recogido, es compactado de inmediato por el sistema de sinfines transportadores y se almacena en la tolva. Esta compactación permite almacenar en el depósito de 1.100 l de volumen más de 1.600 l de material segado no compactado. La capacidad del depósito se incrementa así en aprox. un 50 %. De manera que, en comparación con una segadora convencional, la capacidad del depósito de la Profihopper es de unos 1.600 l. Las pérdidas de tiempo debidas a la necesidad de vaciar el depósito se reducen de inmediato en aprox. un 50 % y la productividad de la máquina y de la mano de obra aumenta en paralelo.

- ❗ «La segadora corta perfectamente y incluso bajo condiciones de humedad el material segado se transporta de forma fiable mediante los tornillos sinfin a la tolva de recogida.»
(Test practico extraido de la revista «Kommunaltechnik» · 07/2013)

Rotor de corte exacto SmartCut

La característica sobresaliente del rotor es la disposición en forma de V específica de las cuchillas resultando en un rendimiento mejorado en el corte y la recogida, además de tener un nivel de ruido reducido. Por esta innovación AMAZONE se adjudicó la medalla de plata por el jurado de innovaciones en Demopark 2013.

Ventajas del rotor de corte exacto SmartCut

- ✔ Corte más preciso y más limpio en una sola operación
- ✔ Mejora de la calidad de recolección
- ✔ Genera menos ruido
- ✔ Cambio de cuchillas más sencillo y rápido

- ✔ AMAZONE SmartCut rotor de corte exacto

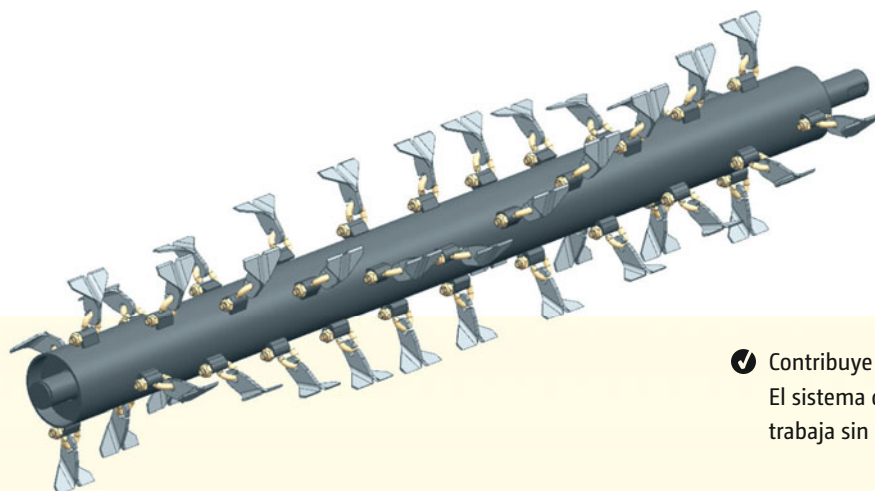

Vista lateral del rotor

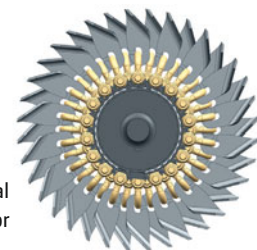

- ✔ Contribuye al medio ambiente sin agotar su paciencia: El sistema de recogida no precisa turbina y, por lo tanto, trabaja sin apenas hacer ruido y sin generar polvo.

Tecnología poderosa

Para grandes cometidos

STAGE V 



Máxima robustez

El bastidor estable y el robusto diseño de todos los elementos mecánicos e hidráulicos avalan la excelente fiabilidad de la Profihopper.

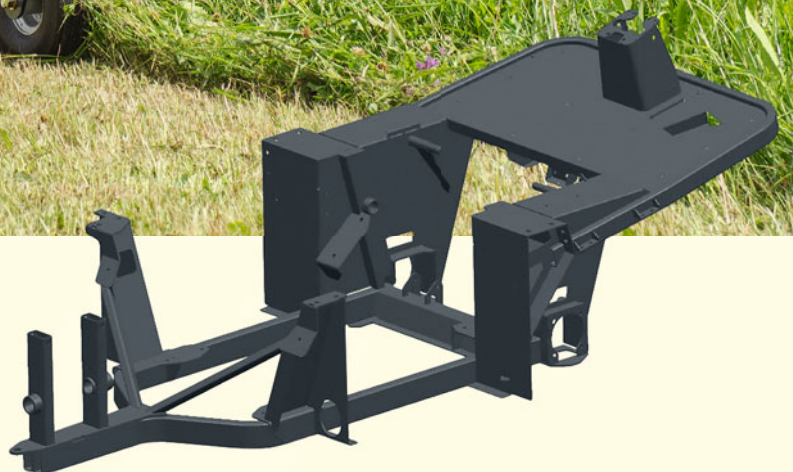

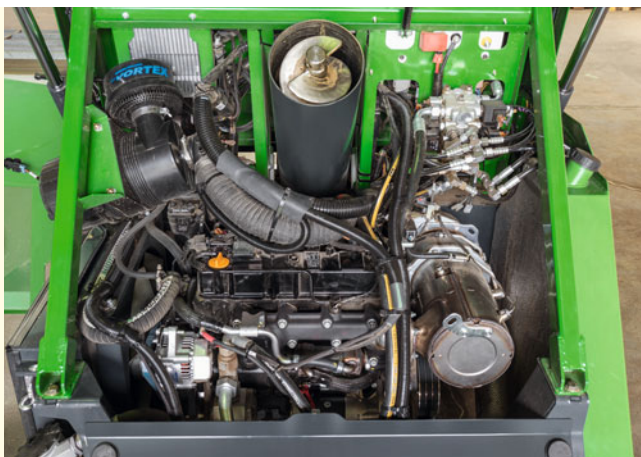

- ✔ Potencia a raudales: con 34 kW (45,6 CV) y 140 Nm, la Profihopper tiene poderío de sobra

Modernísima tecnología de motorización para disfrutar ahora de los avances futuros

Este equipo profesional se caracteriza por el montaje de componentes de calidad, como, p. ej., el potente motor diésel Yanmar de 34 kW (45,6 CV). Dicho motor ofrece nada menos que 2.800 r.p.m. y entrega 140 Nm a 1.800 r.p.m. Gracias a su moderno sistema de tratamiento posterior de los gases de escape con recirculación y filtro de partículas, tampoco resulta necesario el uso de DEF (Diesel Exhaust Fluid).

Depósito de combustible de 50 l para las jornadas más largas

El gran volumen del depósito de combustible de 50 l garantiza la posibilidad de trabajar sin interrupciones, incluso en las jornadas más largas o en caso de uso muy prolongado.



- ✔ Sistema de refrigeración por aire con función de autolimpieza

Sistema de refrigeración inteligente AMAZONE Cooling System

La AMAZONE Profihopper está equipada de serie con un sistema de refrigeración por aire con función de autolimpieza (AMAZONE Cooling System); tiene por objeto eliminar la suciedad debida a los restos vegetales que se acumulan en la rejilla del aire de refrigeración, principalmente durante el mullido.

Vaciado por vuelco en altura: seguro, confortable e insuperable

El diseño de la tolva posibilita el vaciado desde una altura de 2,50 m. El punto de trasvase se ha desplazado más hacia atrás, lo que permite llenar fácilmente hasta los contenedores altos.



- ✔ El vaciado por vuelco en altura hace posible descargar fácilmente.

Manejo simplificado

Cómoda – Compacta – Fácil de manejar

Powershuttle con marcha adelante/
punto muerto/marcha atrás

Pedal acelerador
electrónico y freno de
estacionamiento

Pantalla de información

Manejo del mecanismo
de corte y del
depósito colector

Control de crucero



✔ Máxima comodidad y fácil manejo

✔ La pantalla de información le muestra todos los datos directamente durante el uso



El confort es una gran baza



Manejo de máxima finura

El nivel de exigencia de AMAZONE también es altísimo en el apartado de confort de manejo; solo así se consigue que trabajar resulte lo más confortable y fácil posible. Todas las operaciones de manejo están completamente adaptadas al conductor y son simples y ergonómicas al máximo, por lo que suponen una descarga real de trabajo para este. Además, la posición elevada del asiento garantiza una perfecta visión panorámica pese a la gran capacidad del depósito.

Documentación de uso valiosa y útil

El uso de la electrónica más moderna permite registrar y documentar información importante de los encargos, como, p. ej., las horas de siega, los rendimientos superficiales, el consumo de combustible o las descargas. La pantalla de información está situada en el campo visual del conductor y le muestra a este, ya directamente durante el uso, todos los datos útiles necesarios para calcular el rendimiento y el grado de utilización de su máquina.

El confort del asiento es el no va más

Pasar horas sentado es agotador. Para poder sacar adelante de la manera más agradable posible hasta las jornadas más largas, AMAZONE ofrece tres asientos diferentes, suficientes para elegir el que se adapte mejor a las distintas condiciones posibles. Decida usted mismo cuánto confort necesita.

Soporte para bebidas y compartimento portaobjetos: pequeños detalles que marcan la diferencia

Esta máquina, que ha sido pensada hasta en los más pequeños detalles, cuenta con valiosas características de equipamiento, como, p. ej., el soporte para bebidas o el compartimento portaobjetos al alcance de la mano, que convierten el uso en todo un ejemplo de comodidad.



✓ ¡Sientese cómodamente y disfrute de la vista panorámica!

✓ Bebida fresca incluso en los días más calurosos del verano. ¿Qué más se puede pedir?

SmartHandling

Cambio de las cuchillas sencillo y rápido

En función de los requisitos individuales se puede escoger entre diferentes tipos de cuchilla

El acero especial resistente de las cuchillas evita un desgaste continuo. El sistema de cuchillas es inmune a los cuerpos extraños ya que todas las cuchillas están enganchadas de forma individual.

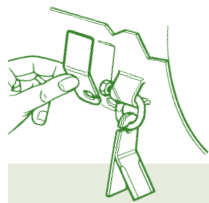
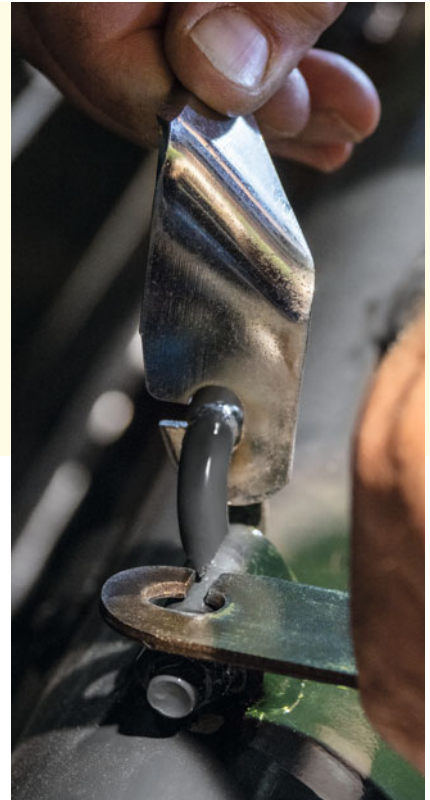

| Cambio de cuchillas sin herramientas | Cuchilla de mariposa larga H77 biselada (equipamiento de serie) | Cuchilla escarificadora 3 mm | Cuchilla escarificadora 2 mm | Cuchilla de mariposa larga H77 biselada con cuchilla de escarificación | Cuchilla de mariposa H60 biselada con cuchilla de escarificación |
|---|---|------------------------------|------------------------------|--|--|
| Mantenimiento del césped | ●●●● | | | | |
| Mantenimiento de campos de golf | ●●●● | | | | |
| Mantenimiento de parques | ●●●● | | | | |
| Mantenimiento de zonas verdes públicas | ●●●● | | | | |
| Segar y recolectar en condiciones húmedas | ●●●● | | | | |
| Recogida de hojarasca | ●●●● | | | ●●●● | ●●●● |
| Escarificación | | ●●●● | | | ●●●● |
| Escarificación de campos de golf/césped en rollos | | | ●●●● | | ●●●● |
| Peinar el césped (p. ej., como complemento de la segadora cilíndrica) | | | | | ●●●● |
| Mantenimiento de dehesas | | | | ●●●● | |
| Cantidad de cuchillas necesaria | 44 pares | 44 unidades | 44 unidades | 44 pares + 44 unidades | 44 pares + 44 unidades |

●●●● muy buen resultado



Excelente resultado de trabajo para alturas de corte de 0 a 90 mm

El ajuste de la altura de corte se maneja fácilmente de manera muy confortable y rápida. A través de la herramienta de mando posicionada en el mecanismo de corte, la altura de corte se puede ajustar de forma variable entre 0 y 90 mm. Para ello se bascula el mecanismo de corte completo de modo que ninguna pieza situada a mayor profundidad merme el resultado del trabajo.

Arco de seguridad antivuelco abatible

También resulta muy práctico el arco de seguridad antivuelco abatible, ya que permite reducir la altura de transporte de manera fácil y rápida.

De fácil acceso

A fin de reducir todo lo posible los trabajos de mantenimiento y cuidado y de que no resulten farragosos, se ha prestado atención a que la Profihopper permita un acceso muy sen-

cillo. Gracias a sus trampillas de mantenimiento de gran tamaño, se llega directamente a todos los componentes que requieren mantenimiento o cuidados.



- ✓ El fácil acceso hace muy agradable cualquier operación de mantenimiento. Gracias a las trampillas de mantenimiento se accede rápida y fácilmente a todos los componentes principales.

La solución adecuada para cada necesidad



✔ Luz de destellos rotativa del paquete de iluminación



✔ Faro delantero del paquete de iluminación



✔ Luz trasera del paquete de iluminación



✔ Iluminación de trabajo



✔ El enganche para remolque es extraordinariamente práctico y útil

Datos técnicos

de la segadora autopropulsada Profihopper 1500 SmartLine

| Tipo de máquina | Profihopper 1500 SmartLine |
|---------------------------------------|---|
| Sistema de accionamiento | Hidrostático, tracción total, con doble bomba de pistón axial con control electrónico |
| Peso con la plataforma de corte | 1.700 kg peso neto 2.400 kg de peso total permitido |
| Motor | Yanmar 4TNV 88 diésel, refrigerado por agua, 4 cilindros, 2.190 c.c., 34 kW (45,6 CV), Stage V |
| Volumen del depósito (gasóleo) | 50 litros |
| Aceite hidráulico | 15 litros |
| Conmutación de la plataforma de corte | Electromagnética |
| Velocidad de marcha | Marcha adelante: 0 a 20 km/h, ajuste continuo Marcha atrás: 0 a 8 km/h, ajuste continuo |
| Velocidad de trabajo | Marcha adelante: 0 a 10 km/h, ajuste continuo |
| Neumáticos | Delante: 24 x 12,00-12 6PR Detrás: 20 x 10,00-10 6PR |
| Medidas con la plataforma de corte | Largo: 3,40 metros · Ancho: 1,80 metros · Alto: 2,20 metros |
| Mecanismo de corte | Anchura de trabajo: 1,50 m, rotor SmartCut con 88 (44 parejas) cuchillas de mariposa largas H77 biseladas y/o 44 cuchillas de escarificación · Ajuste central progresivo de la altura de trabajo, rodillo de apoyo detrás, elevación hidráulica del mecanismo de corte, dispositivo de mullido |
| Sistema de recogida | Tornillo sin fin de transporte transversal y tornillo sin fin de transporte longitudinal con protección contra sobrecarga · Capacidad del depósito: 1.100 litros, compactado (equivale a más de 1.600 litros de material segado) · Vaciado hidráulico por vuelco desde una altura de 2,50 metros, indicador acústico del nivel de llenado |

¡Son imprescindibles los gráficos, el índice y las indicaciones sobre datos técnicos! En función del equipamiento, los datos técnicos pueden diferir. Los gráficos de las máquinas pueden diferir de las normas de tránsito por carretera específicas de cada país.

✓ Profihopper 1250 SmartLine (izquierda) la hermana pequeña, con 1,25 m de anchura de trabajo





¡Son imprescindibles los gráficos, el índice y las indicaciones sobre datos técnicos! En función del equipamiento, los datos técnicos pueden diferir.
Los gráficos de las máquinas pueden diferir de las normas de tránsito por carretera específicas de cada país.



AMAZONE S.A. Forbach

B.P. 90106 · 17, rue de la Verrerie · F-57602 Forbach Cedex
Teléfono: +33 (0)3 87 84 65 70 · Fax: +33 (0)3 87 84 65 71
www.amazone.fr · forbach@amazone.fr